

#### ALMENNT

UM ER AÐ RÆÐA VIÐBYGGINGU VIÐ NÚVERANI SKRIFSTOFUHÚS. OG PAR AF LEIÐANDI AÐLÖGUN, VIÐBÆTUR OG ENDURNYJUN Á NÚVERANDI KERFI

#### HÖNNUNARFORSENDUR

ÍST EN 12845:2004+A2:2009  
NFPA 13:2013  
BYGGINGARREGLUGERÐ NR. 112:2012  
REGLUGERÐ NR. 245/1994  
BRUNAHÖNNUN FRÁ XXXX.ehf

#### VATNSÚÐAKERFI

VATNSÚÐAKERFIÐ ER BLAUTKERFI.

ÁHÆTTUFLOKKUN FYRIR SKRIFSTOFURÝMI ER OH1. VATNSPÉTTLEIKINN ER 5,0 mm/min Á 72 m<sup>2</sup>.

#### ÚÐAHAUSAR Í OH KERFI

ÚÐAHAUSAR FYRIR OH SKULU VERA DN15 MEÐ K-GILDI = 80.  
ÚÐAHAUSAR SKULU VERA "Quick Respond"  
LÁGMARKSPRÝSTINGUR ER 0,35 bar.  
OPNUNARHITASTIG ER 68 °C.  
HÁMARKSFJARLÆGÐ MILLI ÚÐARA ER 4 m.  
LÁGMARKSFJARLÆGÐ MILLI ÚÐARA ER 2 m.  
HÁMARKSSVÆÐI FYRIR HVERN ÚÐAHAUS ER 12 m<sup>2</sup>.  
HÁMARKSFJARLÆGÐ FRÁ BRENNANLEGU LOFTI ER 300 mm.  
HÁMARKSFJARLÆGÐ FRÁ ÖBRENNANLEGU LOFTI ER 450 mm.  
LÁGMARKSFJARLÆGÐ FRÁ LOFTI ER 75 mm.

FJÖLDI ÚÐARA ER xx STK.

VATNSÚÐALÖGN

STÝRISTRENGUR

NÚVERANDI VATNSÚÐALÖGN

#### FJARLÆGÐIR MILLI ÚÐAHAUSA OG MILLI ÚÐAHAUSA OG VEGGS

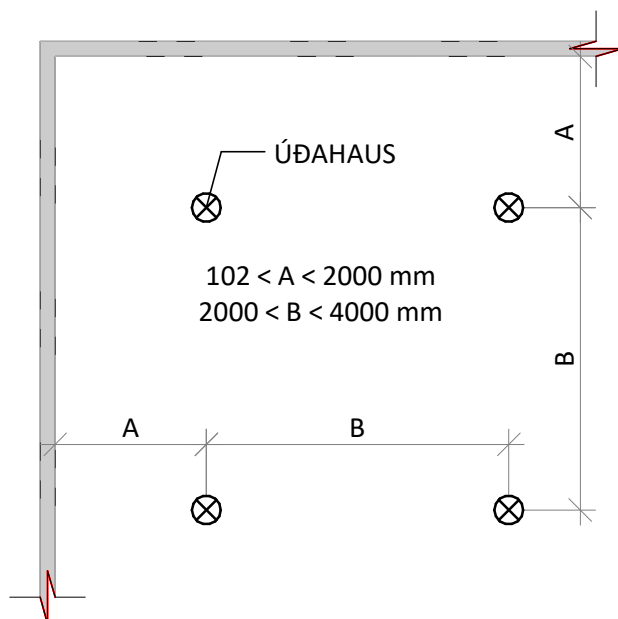

#### HEIMÆÐ

HEIMÆÐ ER Ø160 PEH.

AFKÖST VEITU ERU SAMKVÆMT MÆLINGU VATNSVEITU HAFNARFJARÐAR.  
STÖÐUPRÝSTINGUR ER 3,6 bar OG AFGANGSPRÝSTINGUR ER 3.1 bar VIÐ q=2012 l/min, MÆLT 9. APRÍL 2015.

#### LAGNIR OG TENGISTYKKI

ALLAR LAGNIR SKULU VERA ÚR SVÖRTU STÁLI SAMKVÆMT DIN 2440.

SAMSETNINGAR DN50 EDA MINNI SKULU VERA SKRÚFADAR, GENGJUR SAMKVÆMT DIN 2990.

SKRÚFUD TENGISTYKKI SAMKVÆMT DIN 2950 OG UNION TENGI SAMKVÆMT DIN 2980. TENGISTYKKI SKULU VERA SAMSTÆÐ LÖGNUM.

LAGNIR DN65 OG STÆRRI SKAL SETJA SAMAN MEÐ GRÓPUÐUM SAMSETNINGARKLEMMUM SAMANBER VICTAULIC TENGJUM AF GERÐINNI 005 MEÐ TILÆTLUÐUM GÜMMIPÉTTINGUM.

TENGISTYKKI SKULU VERA SAMKVÆMT DIN STÖÐLUM, SAMANBER DIN 2605 FYRIR HNÉ OG DIN 2615 FYRIR TÉ.

GREINAR ÚR STOFNUM MÁ TENGJA MEÐ BORBAULUM PAR SEM VIÐ Á.

LAGNIRNAR SKAL LEGGJA MEÐ JÖFNUM HALLA AÐ TÆMILOKUM EDA STOFNUM PAR SEM ÞVÍ VERÐUR VIÐ KOMID.

LÁGMARKSHALLI STOFNLAGNA ER 2 ‰ OG GREINILAGNA 4‰.

SETJA SKAL TÆMINGAR OG SKOLLOKA Á ENDA ALLRA STOFNA OG GREINA SEM EKKI HALLA AÐ STOFNI. SKOLLOKAR SKULU HAFNA SÖMU STÆRÐ OG AÐLIGGIANDI LÖGN.

LAGNAKERFI ER Í PRÝSTIFLOKKI PN16.

ÓNEFNDAR LAGNIR ERU DN25 mm.

PAR SEM GREINAR GANGA ÞVERT Á STOFNA SKAL NOTA SVEIGJUTENGI "FLEXIBLE" OG PAR SEM AÐALSTOFNAR TAKA STEFNUBREYTINGUM.

ALLAR LAGNIR SKAL PRÝSTIÞRÓFA VIÐ 1500 kPa PRÝSTING EDA 1,5 SINNUM MESTA PRÝSTING SEM KERFIÐ GETUR ORÐID FYRIR Í NOTKUN, SEM SKAL STANDA Í MINNST 2 KLUKKUSTUNDIR.

#### FESTINGAR LAGNA

NOTA SKAL STILLANLEGAR BAULUR EDA HRINGI FESTA MEÐ SNITTEINUM Í STEYPT LOFT EDA BURÐARVIRKI.  
FESTINGAR SKAL EKKI NOTA FYRIR BURÐ Á ÖÐRUM BÚNAÐI.

HÁMARKS FJARLÆGÐ MILLI FESTINGA

ÞVERMÁL LAGNAR

|                | [m] |  |
|----------------|-----|--|
| DN25 TIL DN50  | 4,0 |  |
| DN65 OG STÆRRI | 6,0 | AÐEINS EF FESTINGAR ERU 50% ÖFLUGRI EN "HÖNNUNARGILDI FYRIR UPPHENGJUR LAGNA" SEGIR TIL UM, ANNARS 4,0 m |

SETJA SKAL FESTINGU VIÐ ALLAR SAMSETNINGAR OG SKULU ÞÆR VERA INNAN 1,0 m FRÁ SAMSETNINGU LAGNA. ALLAR LAGNIR SKULU HAFNA AÐ LÁGMARKI EINA FESTINGU.

HÁMARKSFJARLÆGÐ FRÁ FESTINGU AÐ YSTA ÚÐAHAUS ER 0,9 m FYRIR DN25 LAGNIR OG 1,2 m FYRIR LAGNIR STÆRRI EN DN25.  
UPPHENGJA MÁ EKKI VERA NÆR STANDANDI ÚÐARA EN 0,15 m.

VIÐ LÓÐRÉTTAR LAGNIR SKAL BÆTA VIÐ FESTINGU EF LÖGN ER LENGRI EN 2,0 m EDA ER 1,0 m AÐ LENGÐ OG FÆÐIR 1 ÚÐAHAUS. LAGNIR SEM ERU NEDARLEGA Í BYGGINGUM EDA ERU Á EINHVERN HÁTT Í HÆTTU AÐ VERÐA FYRIR ÁKEYRSLU EDA ÖVÆNTU ÁLAGI SKAL STYRKJA SÉRSTAKLEGA NEMA AÐ LÖGNIN SÉ LÁRÉTT OG EKKI LENGRI EN 0,45 m OG FÆÐIR EINUINGIS 1 ÚÐAHAUS EDA LÓÐRÉTT LÖGN EKKI LENGRI EN 0,6 m OG FÆÐIR 1 ÚÐAHAUS.

HÖNNUNARGILDI FYRIR UPPHENGJUR LAGNA

| STÆRÐ LAGNA    | LÁMARKSBURÐUR FESTINGA VIÐ 20°C | STÆRÐ BOLTA EDA TEINS | LÁGMARKS FESTA Í STEYPU |
|----------------|---------------------------------|-----------------------|-------------------------|
|                | [Kg]                            | [mm]                  | [mm]                    |
| DN25 AÐ DN50   | 200                             | M8                    | 30                      |
| DN50 AÐ DN100  | 350                             | M10                   | 40                      |
| DN100 AÐ DN150 | 500                             | M12                   | 40                      |
| DN150 AÐ DN200 | 850                             | M16                   | 50                      |

LÁGMARKSSTÆRÐ Á FLATJÁRNI OG Á LAGNAKLEMMUM

| STÆRÐ LAGNA    | FLATJÁRN  |           | LAGNAKLEMMA  |              |
|----------------|-----------|-----------|--------------|--------------|
|                | [mm]      | [mm]      | [mm]         | [mm]         |
| DN25 AÐ DN50   | GALV. 2,5 | SVART 3,0 | GALV. 25x1,5 | SVART 25x3,0 |
| DN50 TIL DN200 | 2,5       | 3,0       | 25x2,5       | 25x3,0       |

#### JARÐSKJÁLFTAFESTINGAR

FJARLÆGÐ MILLI JARÐSKJÁLFTAFESTINGA Á LÁRÉTTUM STOFNLÖGNUM ER AÐ JAFNAÐI UM 12 m OG SKAL ÖNNUR HVER VERA STÍFING Í TVÆR ÁTTIR.

STÍFING Í EINA ÁTT, LANGS EDA ÞVERS.

SETJA SKAL VIÐURKENNDA KLEMMU ÞÉTT UTAN UM LÖGN. VALIN STÍFA (SJÁ NEDAN) ER FEST Í FLANGS KLEMMUNNAR MEÐ 45° STEFNU AÐ FESTIPUNKTI (t.d. LOFTI) OG Í ÞÁ STEFNU SEM STÍFA Á.

STÍFING Í TVÆR ÁTTIR, LANGS OG ÞVERS.

SETJA SKAL VIÐURKENNDA KLEMMU ÞÉTT UTAN UM LÖGN. VALDAR STÍFUR (SJÁ NEDAN) ERU FESTAR Í FLANGSA KLEMMUNNAR MEÐ 45° STEFNU AÐ FESTIPUNKTIUM (t.d. LOFTI) OG Í ÞÁ STEFNUR SEM STÍFA Á.

DÆMI UM STÍFINGAR

| LENGD [mm]  | EFNI    | STÆRÐ   |
|-------------|---------|---------|
| 1.450-1.500 | VINKILL | 40x40x6 |
| 1.900-2.000 | VINKILL | 50x50x6 |
| 2.100-2.200 | RÖR     | DN25    |
| 2.700-2.800 | RÖR     | DN32    |

FYRIR TEINA ER L = 50xD

|     | TEINN | DN   |
|-----|-------|------|
| 500 | TEINN | DN10 |
| 750 | TEINN | DN15 |

FYRIR FLATJÁRN ER L = 58 x ÞYKKT FLATJÁRNS

|     | FLATJÁRN | 40x6  |
|-----|----------|-------|
| 350 | FLATJÁRN | 40x6  |
| 580 | FLATJÁRN | 50x10 |

#### SKAMMSTAFANIR

PU LÖGN UPP  
PN LÖGN NIÐUR  
DN NAFNAMÁL LAGNAR (INNANMÁL)  
BB BILANABOD  
BR BRUNABOD

# FLUGVELLIR 1

#### AFSTÖÐUMYND

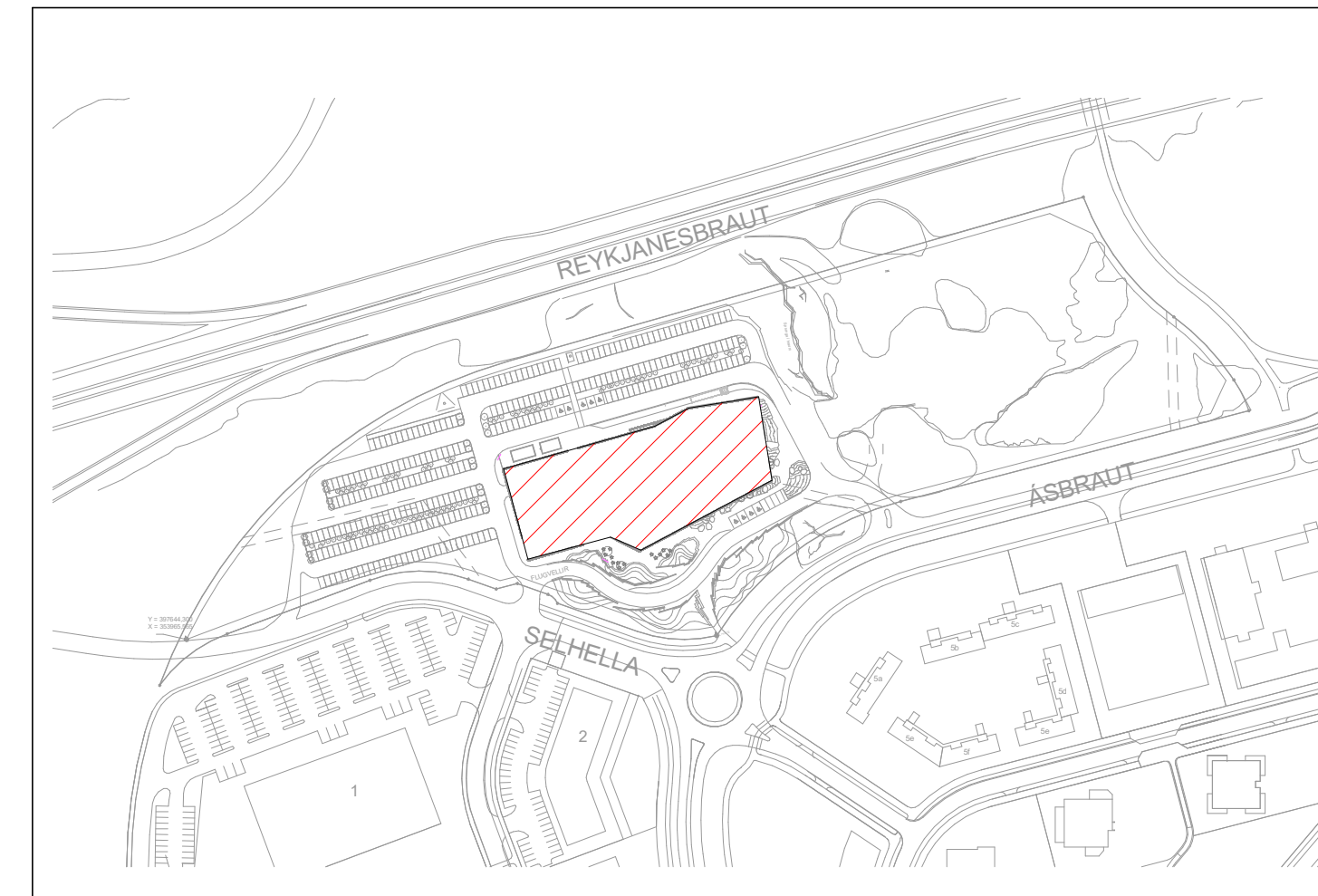

#### TEIKNITÁKN

- ☒ LOKI (OPINN)
- ☒ LOKI (LOKAÐUR)
- ☒ TVÍBURATENGI FYRIR SLÖKKVILID
- ☒ JARÐSKJÁLFTAFESTING, FJÓRAR ÁTTIR
- ☒ JARÐASKJÁLFTAFESTING, TVÆR ÁTTIR
- ☒ FESTA
- ☒ VATNSÚÐALÖGN LOKUÐ

ÁRITUN BYGGINGARFULLTRÚA

ÁRITUN HÖNNUNARSTJÓRA: KT.  
SÉRUPPDRATTUR ER Í SAMRÆMI VIÐ AÐALUPPDRAÆTTI.

NR. DAGS YF. LÝSING

FLUGVELLIR 1 HAFNARFJÖRÐUR  
ATVINNUHÚSNÆÐI

VATNSÚÐAKERFI  
ALMENNAR SKÝRINGAR

SAMÞYKKT: Högni Hróarsson KT. 190765-3349

| HÖNNUÐUR           | YFIRFARID | DAGS. ÚTG. | DAGS. BREYT. |
|--------------------|-----------|------------|--------------|
| HH hogni@ferill.is | ASF       | 06.10.23   |              |
| MKV. (A1)          | VERKNR.   | TEIKN. NR. | BREYT.       |
|                    | 14014E    | 7-0001     |              |

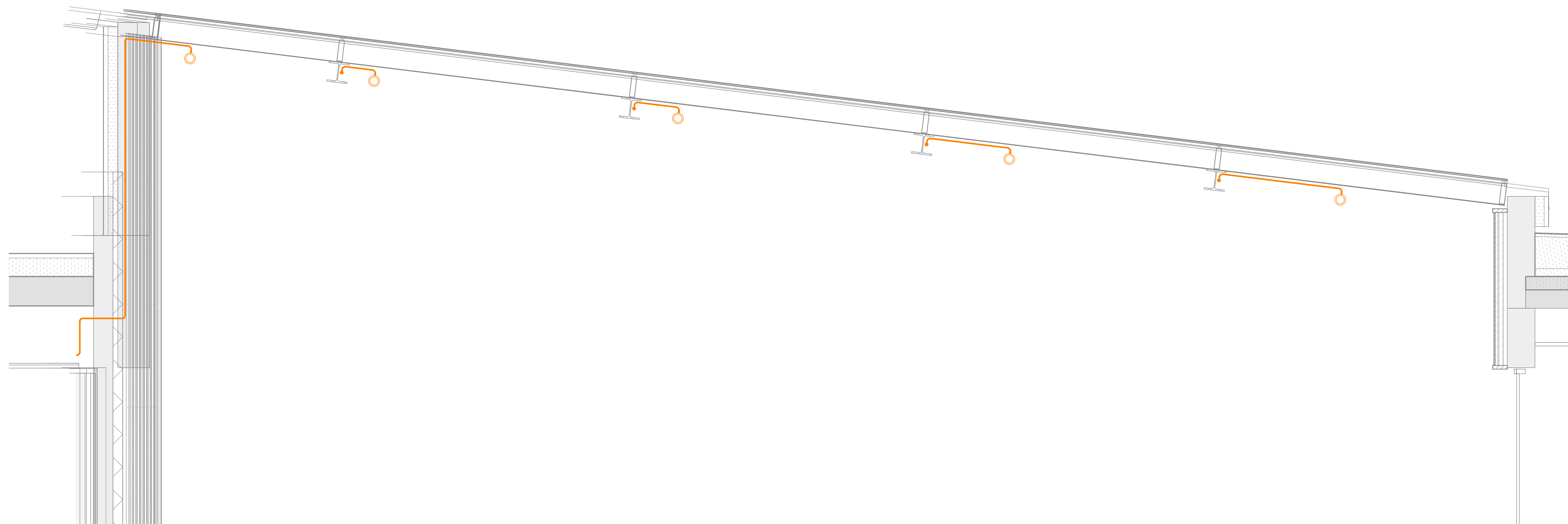

**SKÝRINGAR**

- NÝ VATNSÚÐALÖGN
- NÚVERANDI VATNSÚÐALÖGN
- S1 K=80 DN15 UPPVÍSANDI
- S2 K=80 DN15 NIÐURVÍSANDI Í LOFT
- ◁ S3 K=80 DN15 VEGGÚÐAHAUS
- S4 FROSTFRÍR ÚÐAHAUS SJÁ SKÝRINGAR Á TEIKN. NR. 7-0003

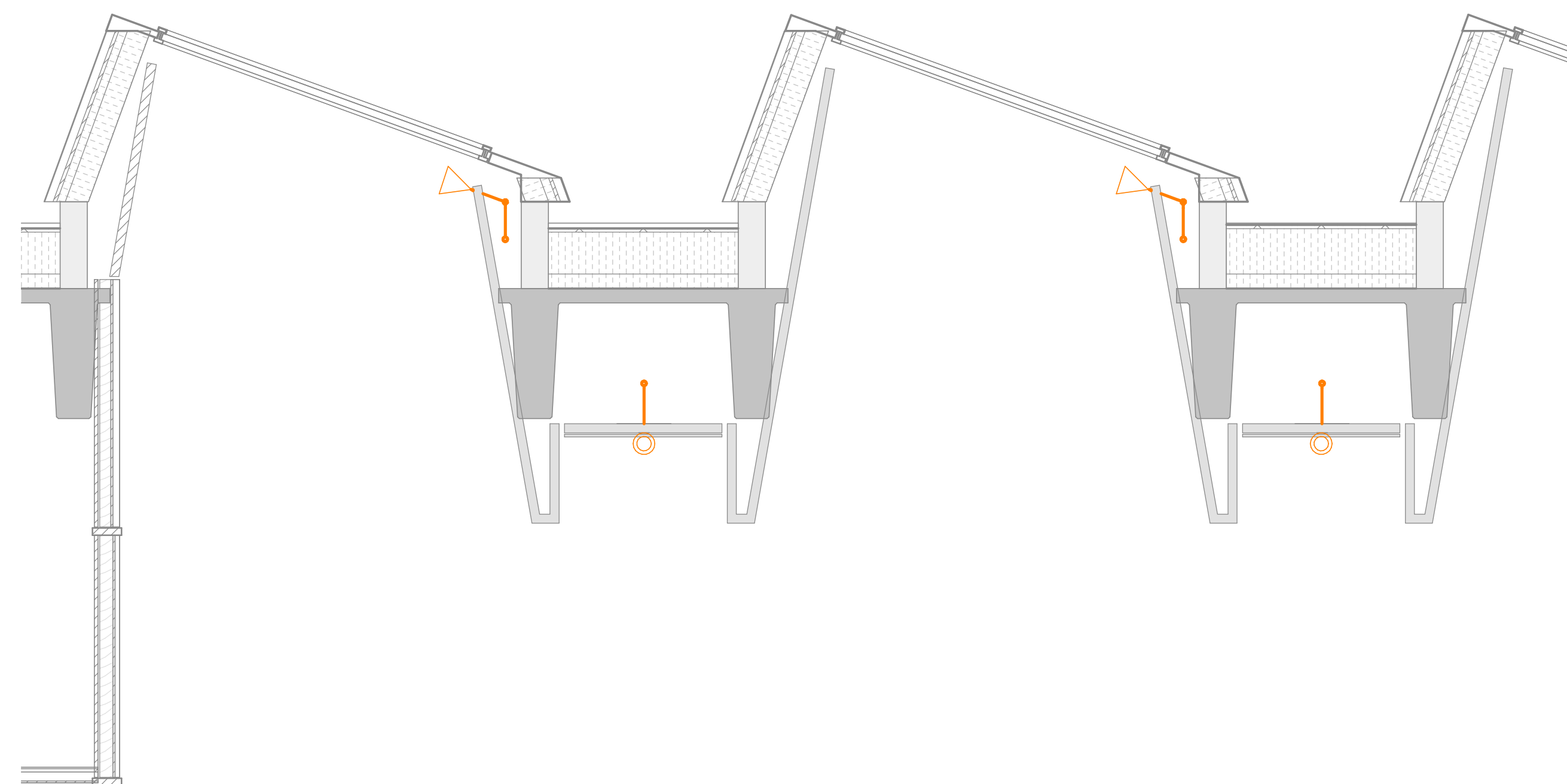

NR. DAGS YF. LÝSING



**FLUGVELLIR 1** HAFNARFJÖRÐUR  
ATVINNUHÚSNÆÐI  
VATNSÚÐAKERFI

SNÍÐ

SAMÞYKKT: *Högni Hróarsson* KT. 190765-3349

|              |                |            |              |
|--------------|----------------|------------|--------------|
| HÖNNUÐUR     | YFIRFARID      | DAGS. ÚTG. | DAGS. BREYT. |
| ASF          | atli@ferill.is | HH         |              |
| MKV. (A1)    | VERKNR.        | TEIKN. NR. | BREYT.       |
| As indicated | 14014E         | 7-0002     |              |





A 09.11.23 SKALA BREYTT  
NR. DAGS YF. LÝSING



**FLUGVELLIR 1** HAFNARFJÖRÐUR  
ATVINNUHÚSNÆÐI  
VATNSÚÐAKERFI  
1.HÆÐ  
YFIRLITSMYND

SAMÞYKKT: *Högni Hróarsson* KT. 190765-3349

|           |                |            |              |
|-----------|----------------|------------|--------------|
| HÖNNUÐUR  | YFIRFARID      | DAGS. ÚTG. | DAGS. BREYT. |
| ASF       | atli@ferill.is | HH         | 06.10.23     |
| MKV. (A1) | VERKNR.        | TEIKN. NR. | BREYT.       |
| 1:110     | 14014E         | 7-1100     | A            |



ÁRITUN HÖNNUNARSTJÓRA: KT.  
SÉRUPPDRATTUR ER Í SAMRÆMI VÍÐ ADALUPPDRAETTI.

**SKÝRINGAR**

NY VATNSÚDALÖGN

NÚVERANDI VATNSÚDALÖGN

- S1 K=80 DN15 UPPIVÍSANDI
- S2 K=80 DN15 NIÐURVÍSANDI Í LOFT
- S3 K=80 DN15 VEGGÚÐAHAUS
- S4 FROSTFRÍR ÚÐAHAUS SJÁ SKÝRINGAR Á TEIKN. NR. 7-0003

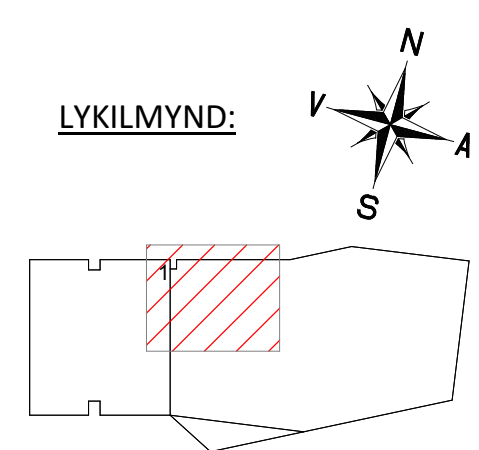

NR. DAGS YF. LÝSING



**FLUGVELLIR 1** HAFNARFJÖRÐUR  
 ATVINNUHÚSNÆÐI  
 VATNSÚÐAKERFI  
 1.HÆÐ  
 GRUNNMYND

SAMÞYKKT: *Högni Hróarsson* KT. 190765-3349  
 HÖNNUÐUR: ASF YFIRFARID DAGS. ÚTG. DAGS. BREYT.  
 ASF atli@ferill.is HH 06.10.23  
 MKV. (A1) VERKNR. TEIKN. NR. BREYT.  
 1:50 14014E 7-1101  
 Ferill ehf. Mörkin 1, 108 Reykjavík Sími: 575 1600 www.ferill.is



ÁRITUN HÖNNUNARSTJÓRA: KT.  
SÉRUPPDRATTUR ER Í SAMRÆMI VÍÐ ADALUPPDRAETTI.

**SKÝRINGAR**

NY VATNSÚDALÖGN

NÚVERANDI VATNSÚDALÖGN

- S1 K=80 DN15 UPPVÍSANDI
- S2 K=80 DN15 NIÐURVÍSANDI Í LOFT
- S3 K=80 DN15 VEGGÚÐAHAUS
- S4 FRÖSTFRÍR ÚÐAHAUS SJÁ SKÝRINGAR Á TEIKN. NR. 7-0003

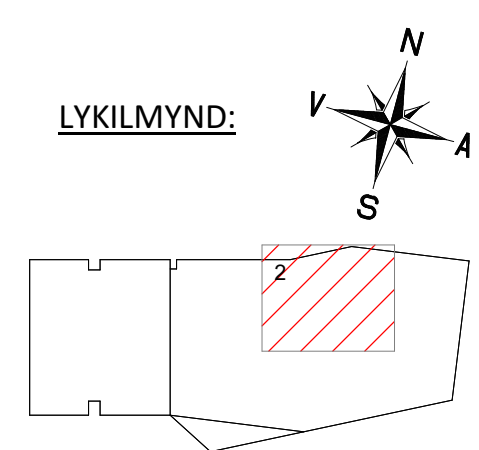

NR. DAGS YF. LÝSING



**FLUGVELLIR 1** HAFNARFJÖRÐUR  
 ATVINNUHÚSNÆÐI  
 VATNSÚÐAKERFI  
 1.HÆÐ  
 GRUNNMYND

SAMÞYKKT: Högni Hróarsson KT. 190765-3349

|              |                |                     |              |
|--------------|----------------|---------------------|--------------|
| HÖNNUÐUR ASF | YFIRFARID HH   | DAGS. ÚTG. 06.10.23 | DAGS. BREYT. |
| MKV. (A1)    | VERKNR. 14014E | TEIKN. NR. 7-1102   | BREYT.       |
| 1:50         |                |                     |              |



ÁRITUN HÖNNUNARSTJÓRA: KT.  
SÉRUPPDRATTUR ER Í SAMRÆMI VÍÐ ADALUPPDRAETTI.

**SKÝRINGAR**

- NÝ VATNSÚDALÖGN  
NÚVERANDI VATNSÚDALÖGN
- S1 K=80 DN15 UPPVÍSANDI
  - S2 K=80 DN15 NIÐURVÍSANDI Í LOFT
  - ◁ S3 K=80 DN15 VEGGÚÐAHAUS
  - S4 FROSTFRÍR ÚÐAHAUS SJÁ SKÝRINGAR Á TEIKN. NR. 7-0003

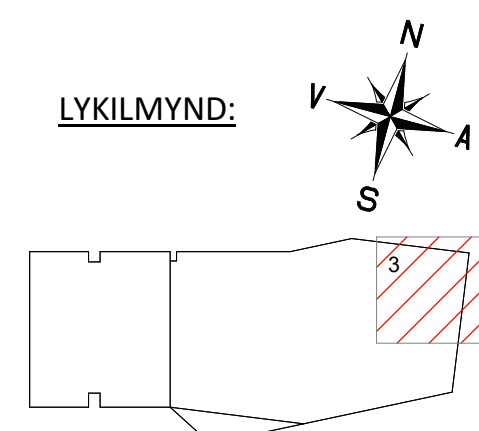

NR. DAGS YF. LÝSING



**FLUGVELLIR 1** HAFNARFJÖRÐUR  
ATVINNUHÚSNÆÐI  
VATNSÚÐAKERFI  
1.HÆÐ  
GRUNNMYND

SAMÞYKKT: Högni Hróarsson KT. 190765-3349

|                     |           |            |              |
|---------------------|-----------|------------|--------------|
| HÖNNUÐUR            | YFIRFARID | DAGS. ÚTG. | DAGS. BREYT. |
| ASF_attil@ferill.is | HH        | 06.10.23   |              |
| MKV. (A1)           | VERKNR.   | TEIKN. NR. | BREYT.       |
| 1:50                | 14014E    | 7-1103     |              |



**SKÝRINGAR**

- NÝ VATNSÚDALÖGN  
NÚVERANDI VATNSÚDALÖGN
- S1 K=80 DN15 UPPVÍSANDI
  - S2 K=80 DN15 NIÐURVÍSANDI Í LOFT
  - ◁ S3 K=80 DN15 VEGGÚÐAHAUS
  - S4 FROSTFRÍR ÚÐAHAUS SJÁ SKÝRINGAR Á TEIKN. NR. 7-0003



TENGIST NÚVERANDI LÖGN VÍÐ GÓLF  
TENGIST NÚVERANDI LÖGN VÍÐ LOFT  
TENGIST NÚVERANDI LÖGN VÍÐ GÓLF

NÝ INNDÆLINGARLÖGN  
NÝ LÖGN FÝRIR AFFALL VARDLOKA  
NÝ PRÓFUNARLÖGN

NÝ STAÐSETNING BRUNABJÖLLU,  
INNDÆLINGAR OG AFFALLS  
VATNSÚÐAKERFIS

NR. DAGS YF. LÝSING



FLUGVELLIR 1 HAFNARFJÖRÐUR  
ATVINNUHÚSNÆÐI  
VATNSÚÐAKERFI  
1.HÆÐ  
GRUNNMYND

SAMÞYKKT: Högni Hróarsson KT. 190765-3349

|                  |                |                     |              |
|------------------|----------------|---------------------|--------------|
| HÖNNUÐUR ASF     | YFIRFARID HH   | DAGS. ÚTG. 06.10.23 | DAGS. BREYT. |
| MKV. (A1) 1 : 50 | VERKNR. 14014E | TEIKN. NR. 7-1104   | BREYT.       |



ÁRITUN HÖNNUNARSTJÓRA: KT.  
SÉRUPPDRATTUR ER Í SAMRÆMI VÍÐ ADALUPPDRAETTI.

**SKÝRINGAR**

- NY VATNSÚDALÖGN
- NÚVERANDI VATNSÚDALÖGN
- S1 K=80 DN15 UPPVÍSANDI
- S2 K=80 DN15 NIÐURVÍSANDI Í LOFT
- S3 K=80 DN15 VEGGÚÐAHAUS
- S4 FROSTFRÍR ÚÐAHAUS SJÁ SKÝRINGAR Á TEIKN. NR. 7-0003

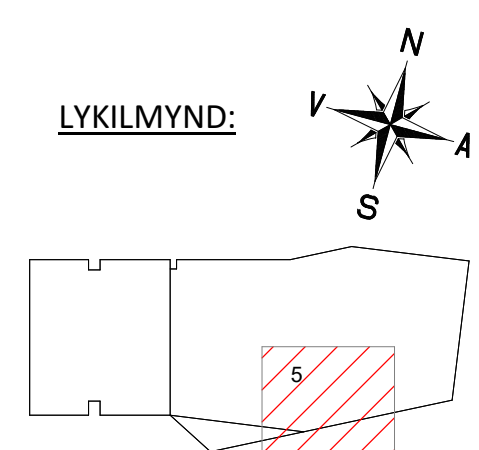

NR. DAGS YF. LÝSING



**FLUGVELLIR 1** HAFNARFJÖRÐUR  
 ATVINNUHÚSNÆÐI  
 VATNSÚÐAKERFI  
 1.HÆÐ  
 GRUNNMYND

SAMÞYKKT: *Högni Hróarsson* KT. 190765-3349  
 HÖNNUÐUR: ASF atli@ferill.is YFIRFARID: HH DAGS. ÚTG. DAGS. BREYT. 06.10.23  
 MKV. (A1) 1:50 VERKNR. 14014E TEIKN. NR. 7-1105 BREYT.  
 Ferill ehf. Mörkin 1, 108 Reykjavík Sími: 575 1600 www.ferill.is



ÁRITUN HÖNNUNARSTJÓRA: KT.  
SÉRUPPDRATTUR ER Í SAMRÆMI VÍÐ ADALUPPDRAETTI.

**SKÝRINGAR**

- NÝ VATNSÚDALÖGN  
NÚVERANDI VATNSÚDALÖGN
- ⊙ S1 K=80 DN15 UPPVÍSANDI
  - S2 K=80 DN15 NIÐURVÍSANDI Í LOFT
  - ◁ S3 K=80 DN15 VEGGÚÐAHAUS
  - ⊙ S4 FROSTFRÍR ÚÐAHAUS SJÁ SKÝRINGAR Á TEIKN. NR. 7-0003

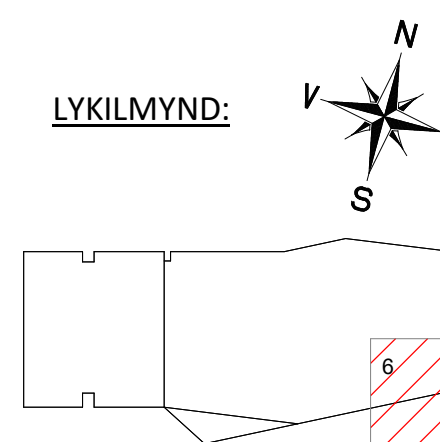
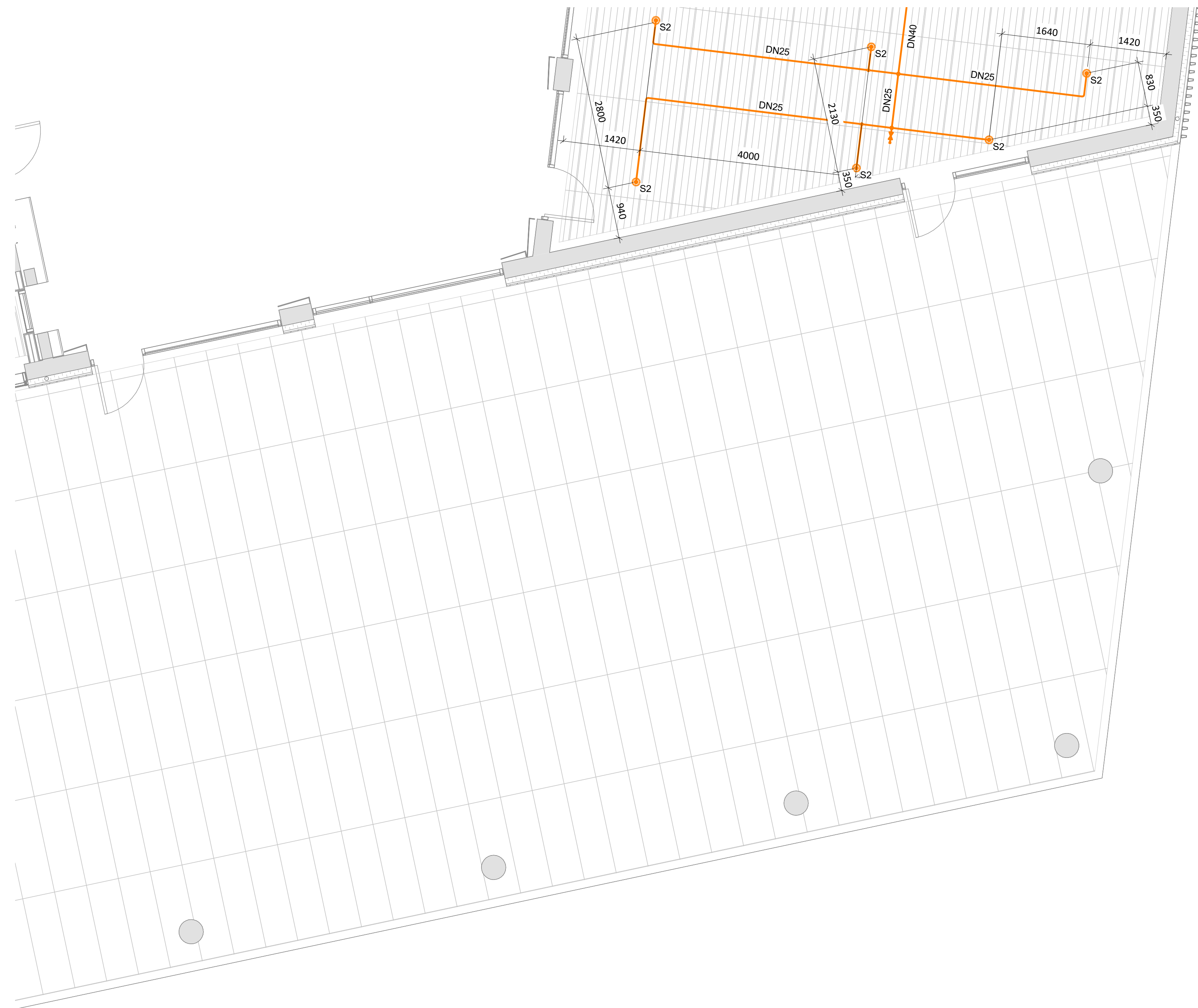

NR. DAGS YF. LÝSING



**FLUGVELLIR 1** HAFNARFJÖRÐUR  
ATVINNUHÚSNÆÐI  
VATNSÚÐAKERFI  
1.HÆÐ  
GRUNNMYND

SAMÞYKKT: *Högni Hróarsson* KT. 190765-3349

|           |                |            |              |
|-----------|----------------|------------|--------------|
| HÖNNUÐUR  | YFIRFARID      | DAGS. ÚTG. | DAGS. BREYT. |
| ASF       | atli@ferill.is | HH         | 06.10.23     |
| MKV. (A1) | VERKNR.        | TEIKN. NR. | BREYT.       |
| 1 : 50    | 14014E         | 7-1106     |              |



ÁRITUN HÖNNUNARSTJÓRA: KT.  
SÉRUPPDRATTUR ER Í SAMRÆMI VID ADALUPPDRAETTI.

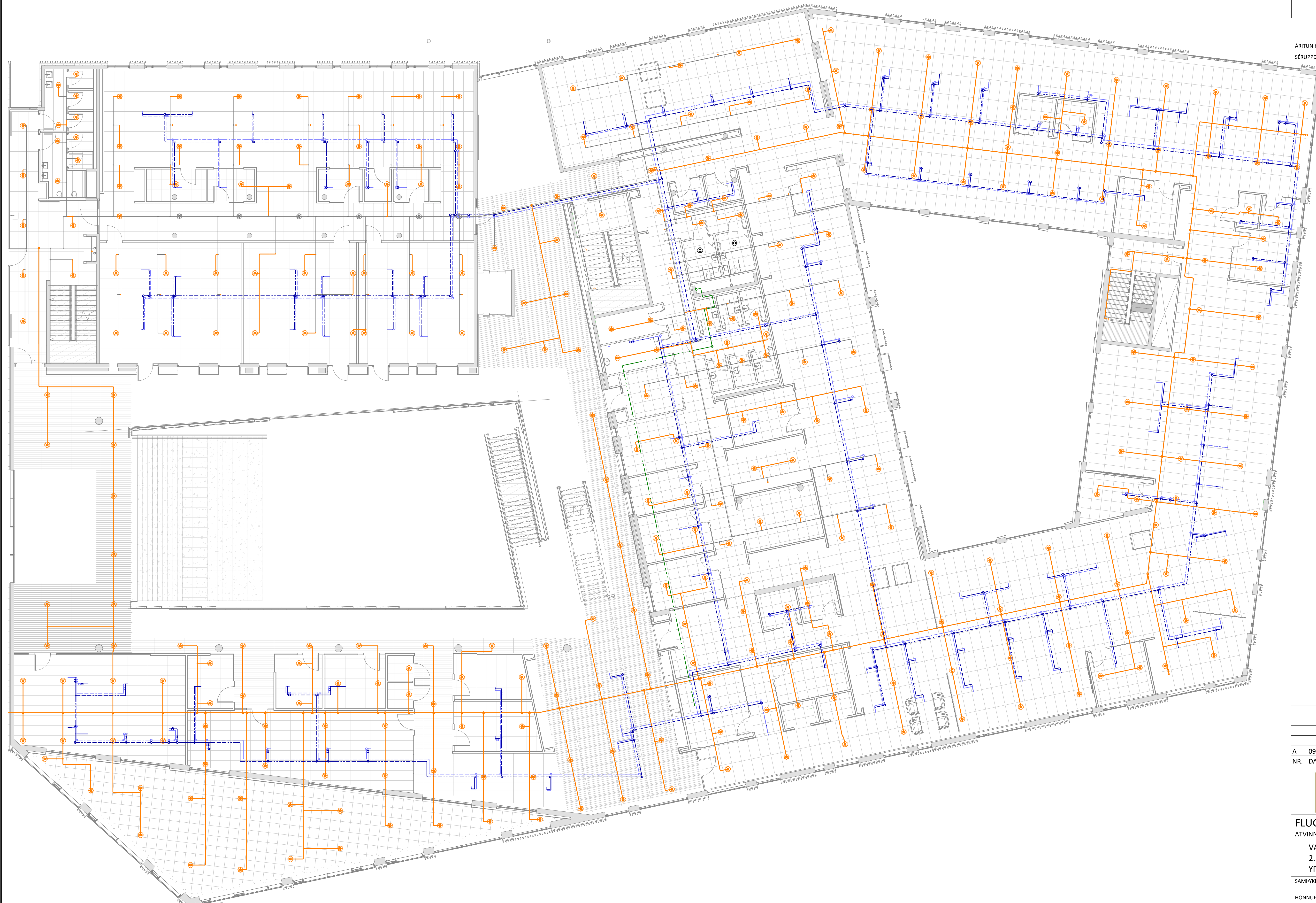

A 09.11.23 SKALA BREYTT  
NR. DAGS YF. LÝSING



**FLUGVELLIR 1** HAFNARFJÖRÐUR  
ATVINNUHÚSNÆÐI  
VATNSÚÐAKERFI  
2.HÆÐ  
YFIRLITSMYND

|  |                    |                        |                           |
|--|--------------------|------------------------|---------------------------|
| SAMÞYKKT: <i>Högni Hróarsson</i>                                 | KT.<br>190765-3349 |                        |                           |
| HÖNNUÐUR<br>ASF atli@ferill.is                                   | YFIRFARID<br>HH    | DAGS. ÚTG.<br>06.10.23 | DAGS. BREYTT.<br>09.11.23 |
| MKV. (A1)<br>1:110   | VERKNR.<br>14014E  | TEIKN. NR.<br>7-1200   | BREYTT.<br>A              |
| Ferill ehf. Mörkin 1, 108 Reykjavík Sími: 575 1600 www.ferill.is |                    |                        |                           |



ÁRITUN HÖNNUNARSTJÓRA: KT.  
SÉRUPPDÁTTUR ER Í SAMRÆMI VÍÐ ADALUPPDÆTTI.

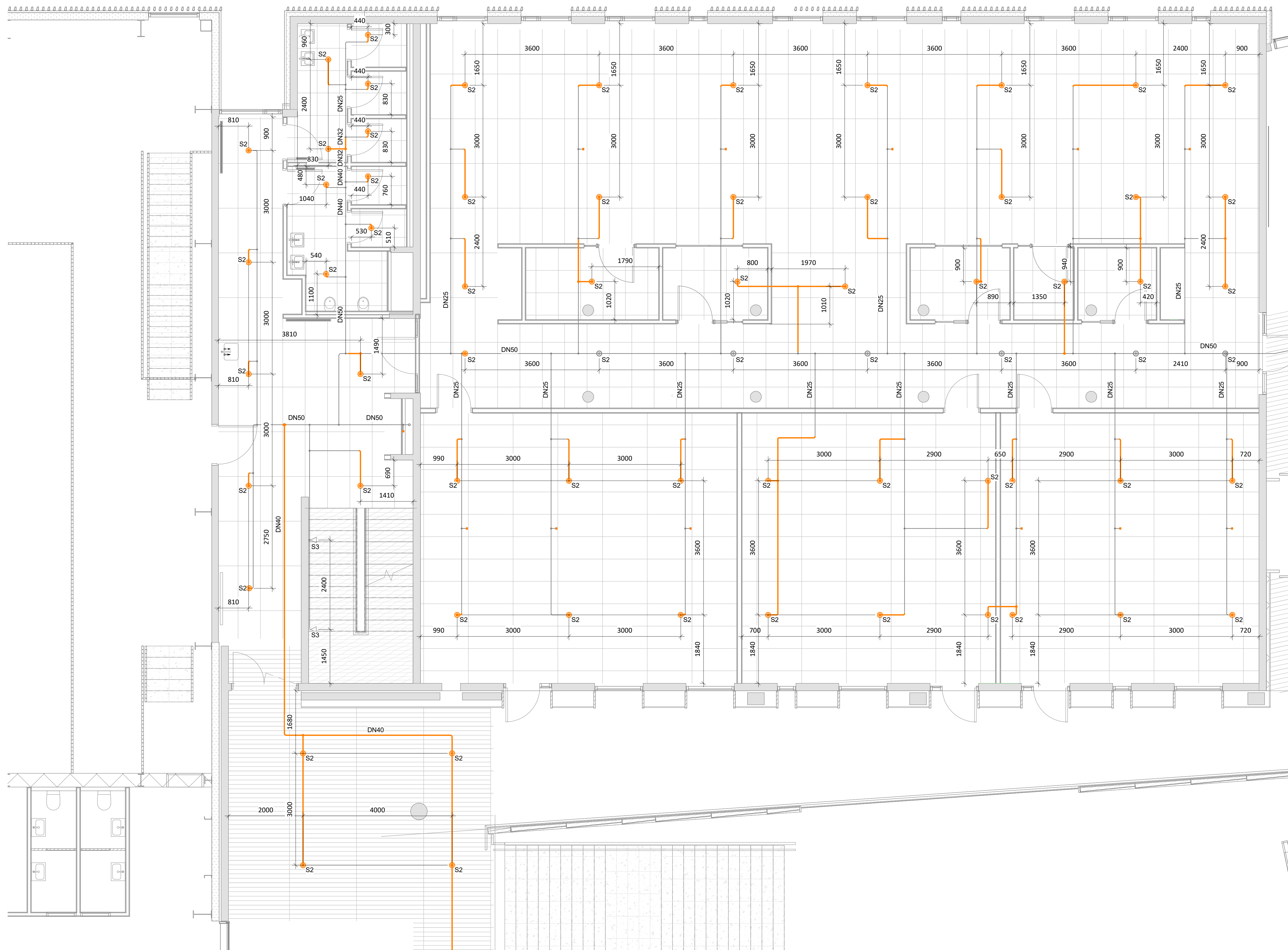

**SKÝRINGAR**

- NÝ VATNSÚÐALÖGN**  
**NÚVERANDI VATNSÚÐALÖGN**
- S1 K=80 DN15 UPPVÍSANDI
  - S2 K=80 DN15 NIÐURVÍSANDI Í LOFT
  - S3 K=80 DN15 VEGGÚÐAHAUS
  - S4 FROSTFRÍR ÚÐAHAUS SJÁ SKÝRINGAR Á TEIKN. NR. 7-0003

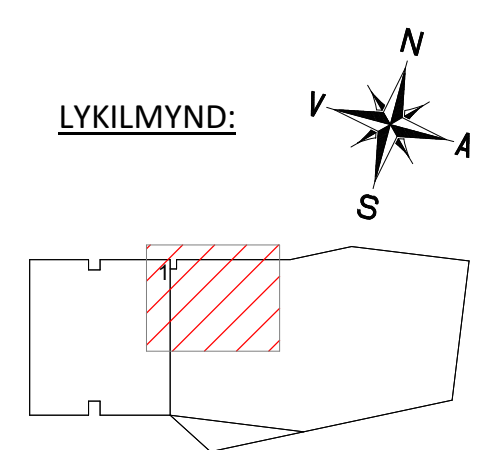

NR. DAGS YF. LÝSING



**FLUGVELLIR 1** HAFNARFJÖRÐUR  
ATVINNÚHÚSNÆÐI  
VATNSÚÐAKERFI  
2.HÆÐ  
GRUNNMYND

SAMPYKKT: *Högni Hróarsson* KT. 190765-3349

|           |                 |            |              |
|-----------|-----------------|------------|--------------|
| HÖNNUÐUR  | YFIRFARID       | DAGS. ÚTG. | DAGS. BREYT. |
| ASF       | attil@ferill.is | HH         | 06.10.23     |
| MKV. (A1) | VERKNR.         | TEIKN. NR. | BREYT.       |
| 1 : 50    | 14014E          | 7-1201     |              |





**SKÝRINGAR**

- NY VATNSÚDALÖGN  
NÚVERANDI VATNSÚDALÖGN
- S1 K=80 DN15 UPPVÍSANDI
  - S2 K=80 DN15 NIÐURVÍSANDI Í LOFT
  - S3 K=80 DN15 VEGGÚÐAHAUS
  - S4 FROSTFRÍR ÚÐAHAUS SJÁ SKÝRINGAR Á TEIKN. NR. 7-0003

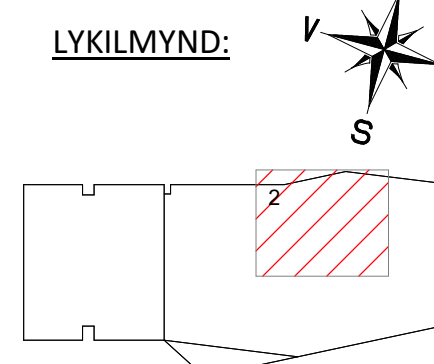

NR. DAGS YF. LÝSING



**FLUGVELLIR 1** HAFNARFJÖRÐUR  
ATVINNUSÚSNÆÐI  
VATNSÚÐAKERFI  
2.HÆÐ  
GRUNNMYND

SAMPYKKT: *Högni Hróarsson* KT. 190765-3349

|                    |           |            |              |
|--------------------|-----------|------------|--------------|
| HÖNNUÐUR           | YFIRFARID | DAGS. ÚTG. | DAGS. BREYT. |
| ASF_atti@ferill.is | HH        | 06.10.23   |              |
| MKV. (A1)          | VERKNR.   | TEIKN. NR. | BREYT.       |
| 1:50               | 14014E    | 7-1202     |              |





**SKÝRINGAR**

- NÝ VATNSÚDALÖGN  
NÚVERANDI VATNSÚDALÖGN
- S1 K=80 DN15 UPPVÍSANDI
  - S2 K=80 DN15 NIÐURVÍSANDI Í LOFT
  - ◄ S3 K=80 DN15 VEGGÚÐAHAUS
  - S4 FROSTFRÍR ÚÐAHAUS SJÁ SKÝRINGAR Á TEIKN. NR. 7-0003

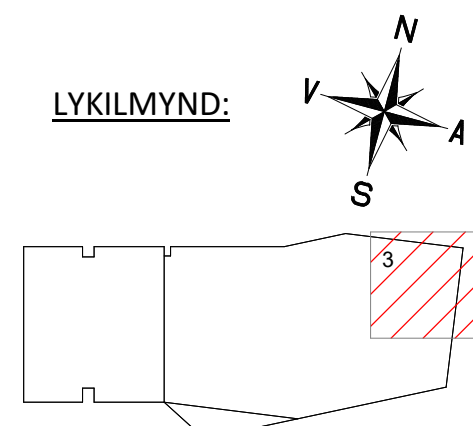

NR. DAGS YF. LÝSING



**FLUGVELLIR 1** HAFNARFJÖRÐUR  
ATVINNÚHÚSNÆÐI  
VATNSÚÐAKERFI  
1.HÆÐ  
GRUNNMYND

SAMÞYKKT: *Högni Hróarsson* KT. 190765-3349

| HÖNNUÐUR            | YFIRFARID | DAGS. ÚTG. | DAGS. BREYT. |
|---------------------|-----------|------------|--------------|
| ASF_attil@ferill.is | HH        | 06.10.23   |              |
| MKV. (A1)           | VERKNR.   | TEIKN. NR. | BREYT.       |
| 1 : 50              | 14014E    | 7-1203     |              |



**SKÝRINGAR**

- NY VATNSÚDALÖGN
- NÚVERANDI VATNSÚDALÖGN
- S1 K=80 DN15 UPPVÍSANDI
- S2 K=80 DN15 NIÐURVÍSANDI Í LOFT
- ◊ S3 K=80 DN15 VEGGÚÐAHAUS
- S4 FROSTFRÍR ÚÐAHAUS SJÁ SKÝRINGAR Á TEIKN. NR. 7-0003

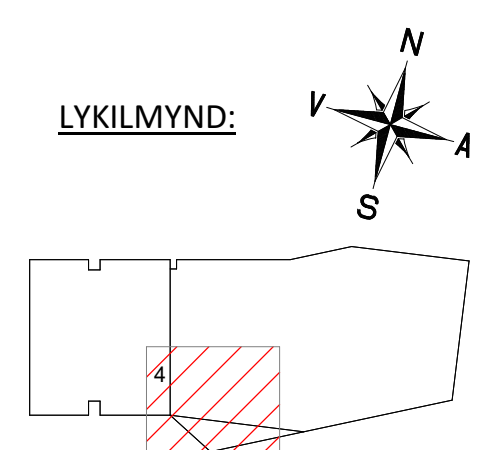

NR. DAGS YF. LÝSING



**FLUGVELLIR 1** HAFNARFJÖRÐUR  
ATVINNUHÚSNÆÐI  
VATNSÚÐAKERFI  
1.HÆÐ  
GRUNNMYND

|  |                 |                     |              |
|--|-----------------|---------------------|--------------|
| SAMÞYKKT: <i>Högni Hróarsson</i>                                 | KT. 190765-3349 |                     |              |
| HÖNNUÐUR ASF atli@ferill.is                                      | YFIRFARID HH    | DAGS. ÚTG. 06.10.23 | DAGS. BREYT. |
| MKV. (A1) 1 : 50   | VERKNR. 14014E  | TEIKN. NR. 7-1204   | BREYT.       |
| Ferill ehf. Mörkin 1, 108 Reykjavík Sími: 575 1600 www.ferill.is |                 |                     |              |



ÁRITUN HÖNNUNARSTJÓRA: KT.  
SÉRUPPDÁTTUR ER Í SAMRÆMI VÍÐ ADALUPPDÆTTI.



**SKÝRINGAR**

- NY VATNSÚDALÖGN  
NÚVERANDI VATNSÚDALÖGN
- S1 K=80 DN15 UPPVÍSANDI
  - S2 K=80 DN15 NIÐURVÍSANDI Í LOFT
  - △ S3 K=80 DN15 VEGGÚÐAHAUS
  - S4 FROSTFRÍR ÚÐAHAUS SJÁ SKÝRINGAR Á TEIKN. NR. 7-0003

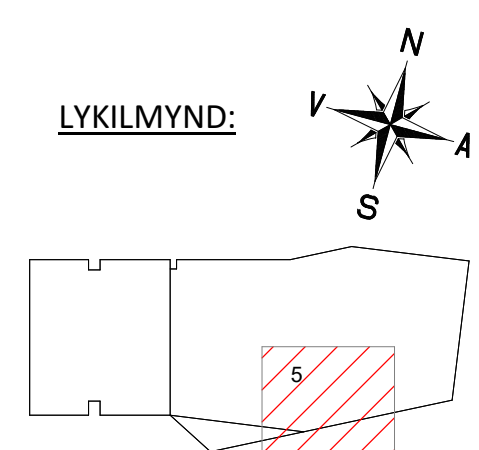

NR. DAGS YF. LÝSING



FLUGVELLIR 1 HAFNARFJÖRÐUR  
ATVINNUHÚSNÆÐI  
VATNSÚÐAKERFI  
2HÆÐ  
GRUNNMYND

SAMÞYKKT: *Högni Hróarsson* KT. 190765-3349

| HÖNNUÐUR  | YFIRFARID      | DAGS. ÚTG. | DAGS. BREYT. |
|-----------|----------------|------------|--------------|
| ASF       | atli@ferill.is | HH         | 06.10.23     |
| MKV. (A1) | VERKNR.        | TEIKN. NR. | BREYT.       |
| 1 : 50    | 14014E         | 7-1205     |              |



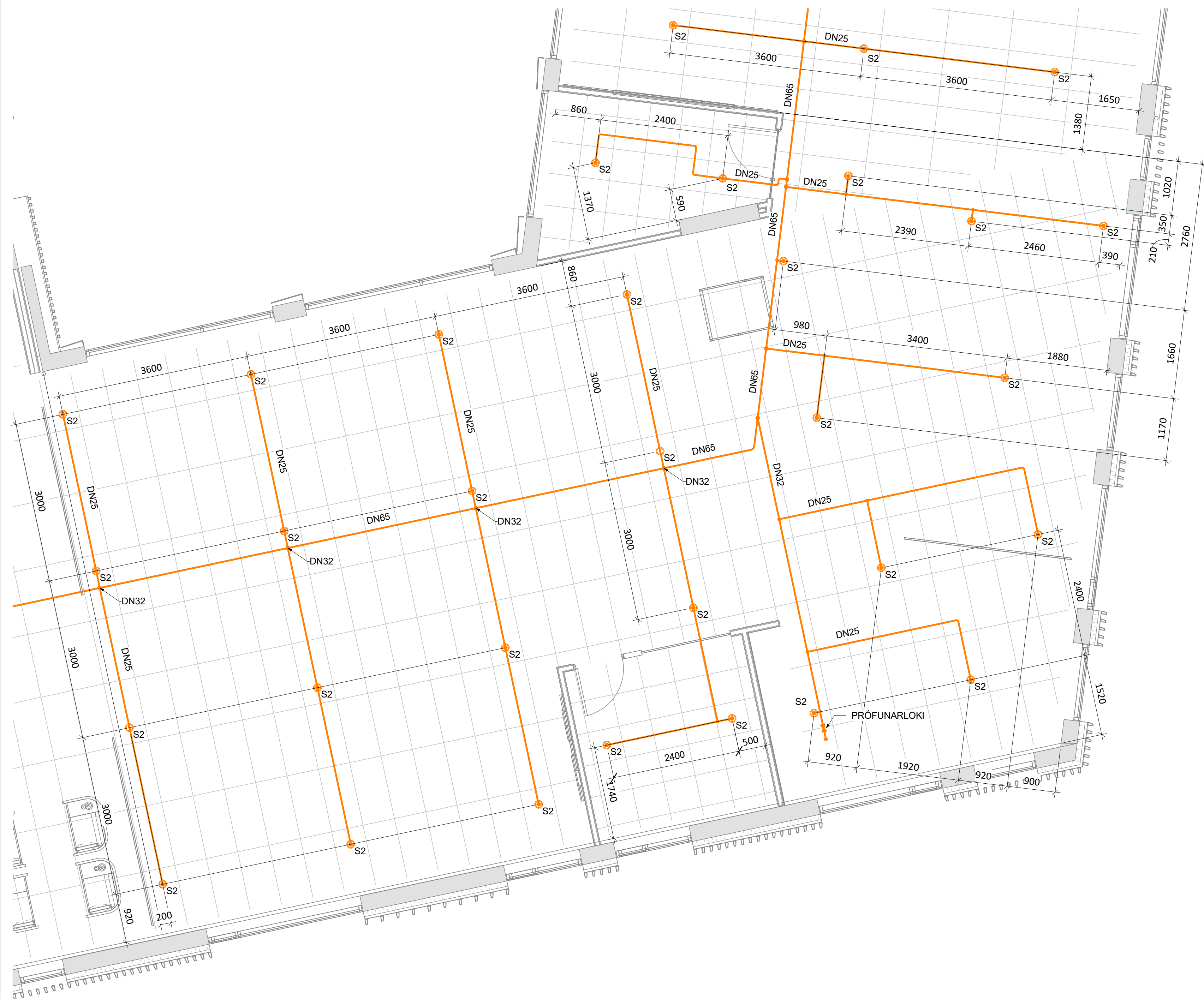

**SKÝRINGAR**

- NY VATNSÚDALÖGN
- NÚVERANDI VATNSÚDALÖGN
- S1 K=80 DN15 UPPVÍSANDI
- S2 K=80 DN15 NIÐURVÍSANDI Í LOFT
- ◄ S3 K=80 DN15 VEGGÚÐAHAUS
- S4 FROSTFRÍR ÚÐAHAUS SJÁ SKÝRINGAR Á TEIKN. NR. 7-0003

LYKILMYND:

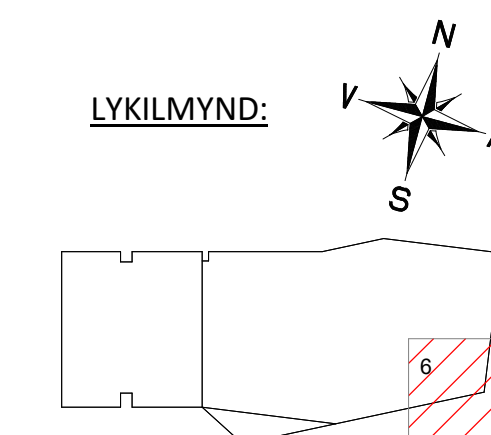

NR. DAGS YF. LÝSING



**FLUGVELLIR 1** HAFNARFJÖRÐUR  
ATVINNUHÚSNÆÐI  
VATNSÚÐAKERFI  
2HÆÐ  
GRUNNMYND

SAMÞYKKT: *Högni Hróarsson* KT. 190765-3349

|                     |           |            |              |
|---------------------|-----------|------------|--------------|
| HÖNNUÐUR            | YFIRFARID | DAGS. ÚTG. | DAGS. BREYT. |
| ASF_attil@ferill.is | HH        | 06.10.23   |              |
| MKV. (A1)           | VERKNR.   | TEIKN. NR. | BREYT.       |
| 1 : 50              | 14014E    | 7-1206     |              |



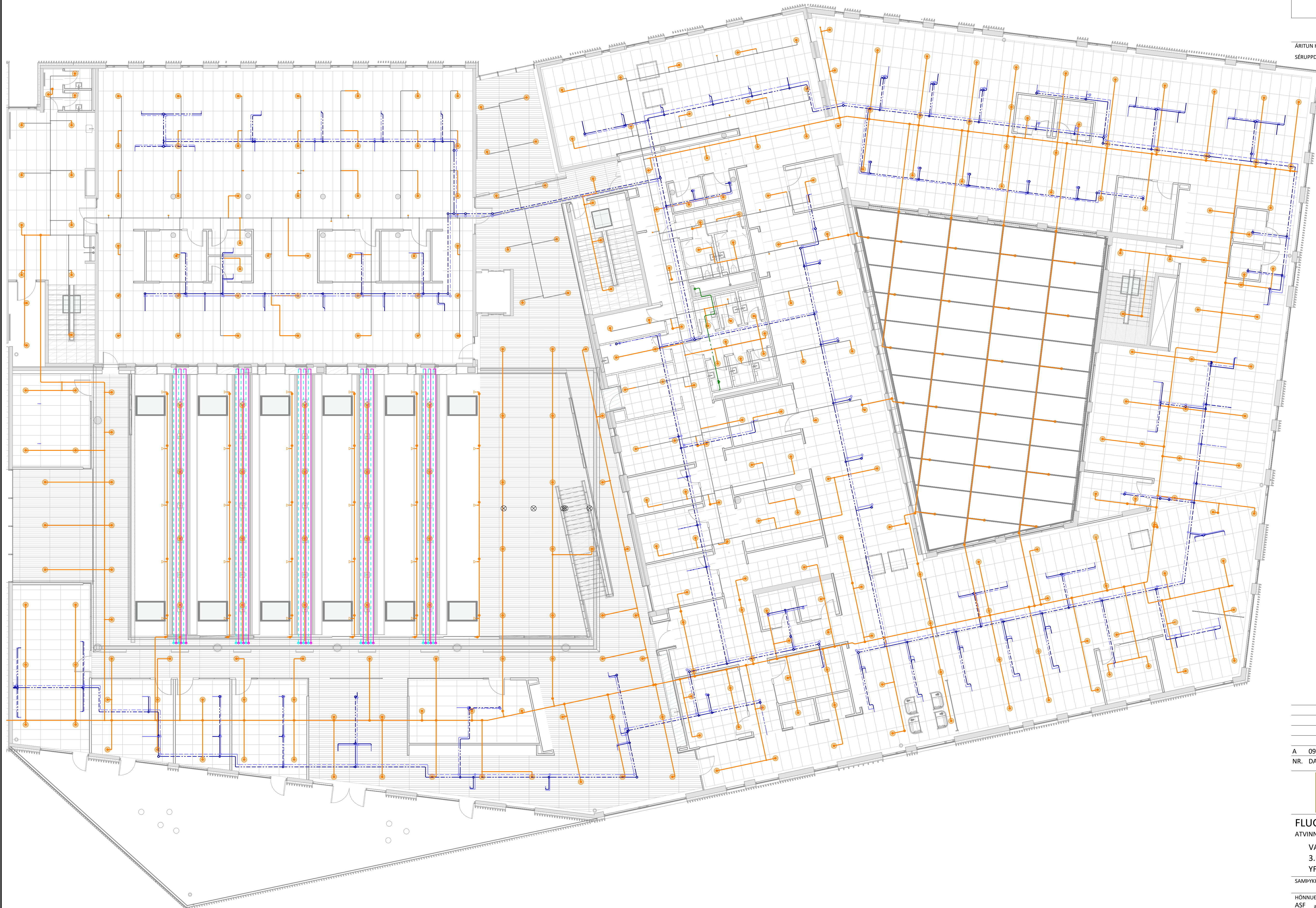

A 09.11.23 SKALA BREYTT  
NR. DAGS YF. LÝSING



**FLUGVELLIR 1** HAFNARFJÖRÐUR  
ATVINNUHÚSNÆÐI  
VATNSÚÐAKERFI  
3.HÆÐ  
YFIRLITSMYND

SAMÞYKKT: *Högni Hróarsson* KT. 190765-3349

|                    |           |            |              |
|--------------------|-----------|------------|--------------|
| HÖNNUÐUR           | YFIRFARID | DAGS. ÚTG. | DAGS. BREYT. |
| ASF atli@ferill.is | HH        | 06.10.23   | 09.11.23     |
| MKV. (A1)          | VERKNR.   | TEIKN. NR. | BREYT.       |
| 1:110              | 14014E    | 7-1300     | A            |



ÁRITUN HÖNNUNARSTJÓRA: KT.  
SÉRUPPDRATTUR ER Í SAMRÆMI VÍÐ ADALUPPDRAETTI.

**SKÝRINGAR**

- NY VATNSÚDALÖGN
- NÚVERANDI VATNSÚDALÖGN
- S1 K=80 DN15 UPPVÍSANDI
- S2 K=80 DN15 NIÐURVÍSANDI Í LOFT
- S3 K=80 DN15 VEGGÚÐAHAUS
- S4 FROSTFRÍR ÚÐAHAUS SJÁ SKÝRINGAR Á TEIKN. NR. 7-0003

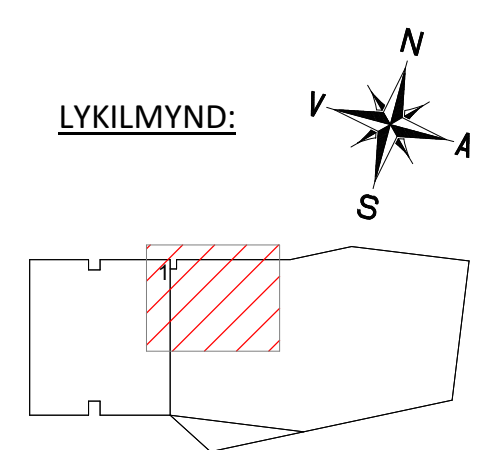
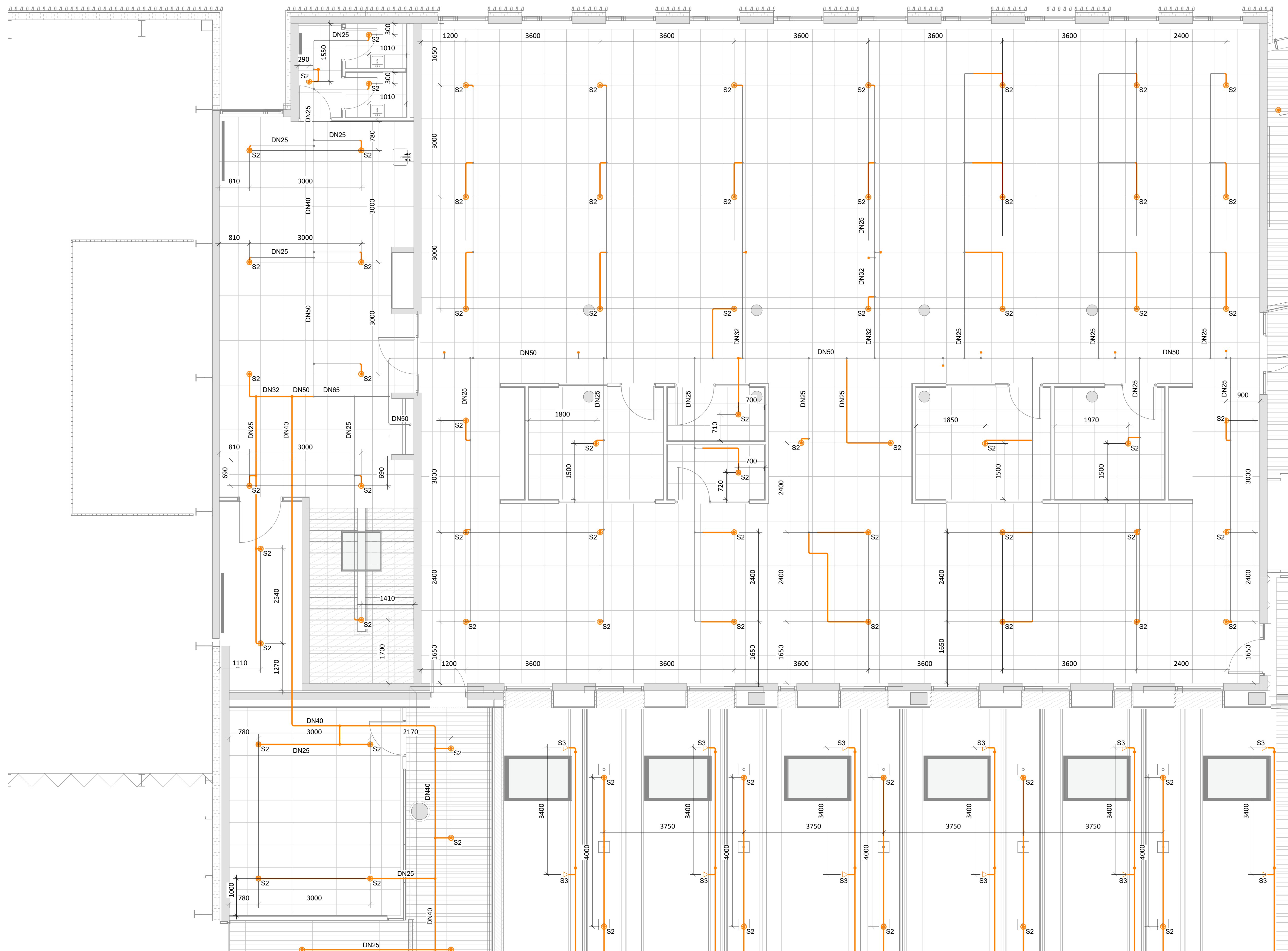

NR. DAGS YF. LÝSING

**ferill**  
VERKFRÆDISTOFA

**FLUGVELLIR 1** HAFNARFJÖRÐUR  
ATVINNUSÚDÁLÖGN

VATNSÚÐAKERFI  
3.HÆÐ  
GRUNNMYND

SAMPYKKT: *Högni Hróarsson* KT. 190765-3349

|           |                 |            |              |
|-----------|-----------------|------------|--------------|
| HÖNNUÐUR  | YFIRFARID       | DAGS. ÚTG. | DAGS. BREYT. |
| ASF       | attil@ferill.is | HH         | 06.10.23     |
| MKV. (A1) | VERKNR.         | TEIKN. NR. | BREYT.       |
| 1 : 50    | 14014E          | 7-1301     |              |

Ferill ehf. Mörkin 1, 108 Reykjavík Sími: 575 1600 www.ferill.is



ÁRITUN HÖNNUNARSTJÓRA: KT.  
SÉRUPPDÁTTUR ER Í SAMRÆMI VÍÐ ADALUPPDÆTTI.

**SKÝRINGAR**

NY VATNSÚDALÖGN

NÚVERANDI VATNSÚDALÖGN

- S1 K=80 DN15 UPPVÍSANDI
- S2 K=80 DN15 NIÐURVÍSANDI Í LOFT
- S3 K=80 DN15 VEGGÚÐAHAUS
- S4 FROSTFRÍR ÚÐAHAUS SJÁ SKÝRINGAR Á TEIKN. NR. 7-0003

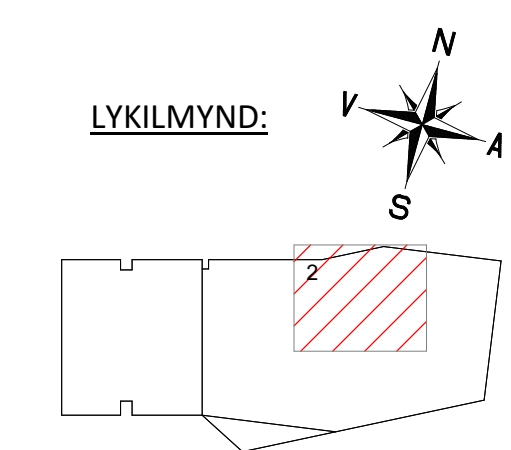

NR. DAGS YF. LÝSING



**FLUGVELLIR 1** HAFNARFJÖRÐUR  
 ATVINNUHÚSNÆÐI  
 VATNSÚÐAKERFI  
 3.HÆÐ  
 GRUNNMÝND

SAMÞYKKT: *Högni Þróarsson* KT. 190765-3349  
 HÖNNUÐUR YFIRFARID DAGS. ÚTG. DAGS. BREYT.  
 ASF atli@ferill.is HH 06.10.23  
 MKV. (A1) VERKNR. TEIKN. NR. BREYT.  
 1 : 50 14014E 7-1302



ÁRITUN HÖNNUNARSTJÓRA: KT.  
SÉRUPPDRATTUR ER Í SAMRÆMI VÍÐ ADALUPPDRAETTI.

**SKÝRINGAR**

- NY VATNSÚDALÖGN
- NÚVERANDI VATNSÚDALÖGN
- S1 K=80 DN15 UPPVÍSANDI
- S2 K=80 DN15 NIÐURVÍSANDI Í LOFT
- S3 K=80 DN15 VEGGÚÐAHAUS
- S4 FROSTFRÍR ÚÐAHAUS SJÁ SKÝRINGAR Á TEIKN. NR. 7-0003

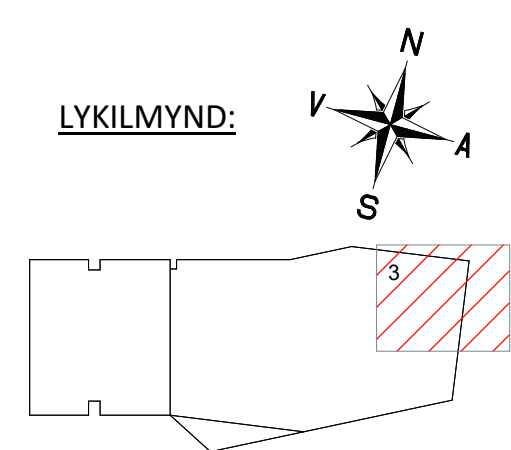

NR. DAGS YF. LÝSING



**FLUGVELLIR 1** HAFNARFJÖRÐUR  
 ATVINNUHÚSNÆÐI  
 VATNSÚÐAKERFI  
 3.HÆÐ  
 GRUNNMYND

SAMÞYKKT: *Högni Hróarsson* KT. 190765-3349  
 HÖNNUÐUR ASF atill@ferill.is YFIRFARID HH DAGS. ÚTG. 06.10.23 DAGS. BREYT.  
 MKV. (A1) 1:50 VERKNR. 14014E TEIKN. NR. 7-1303 BREYT.  
 Ferill ehf. Mörkin 1, 108 Reykjavík Sími: 575 1600 www.ferill.is



ÁRITUN HÖNNUNARSTJÓRA: KT.  
SÉRUPPDRATTUR ER Í SAMRÆMI VÍÐ ADALUPPDRAETTI.

- SKÝRINGAR**
- NY VATNSÚDALÖGN  
NÚVERANDI VATNSÚDALÖGN
- S1 K=80 DN15 UPPVÍSANDI
  - S2 K=80 DN15 NIÐURVÍSANDI Í LOFT
  - △ S3 K=80 DN15 VEGGÚÐAHAUS
  - ⊙ S4 FROSTFRÍR ÚÐAHAUS SJÁ SKÝRINGAR Á TEIKN. NR. 7-0003

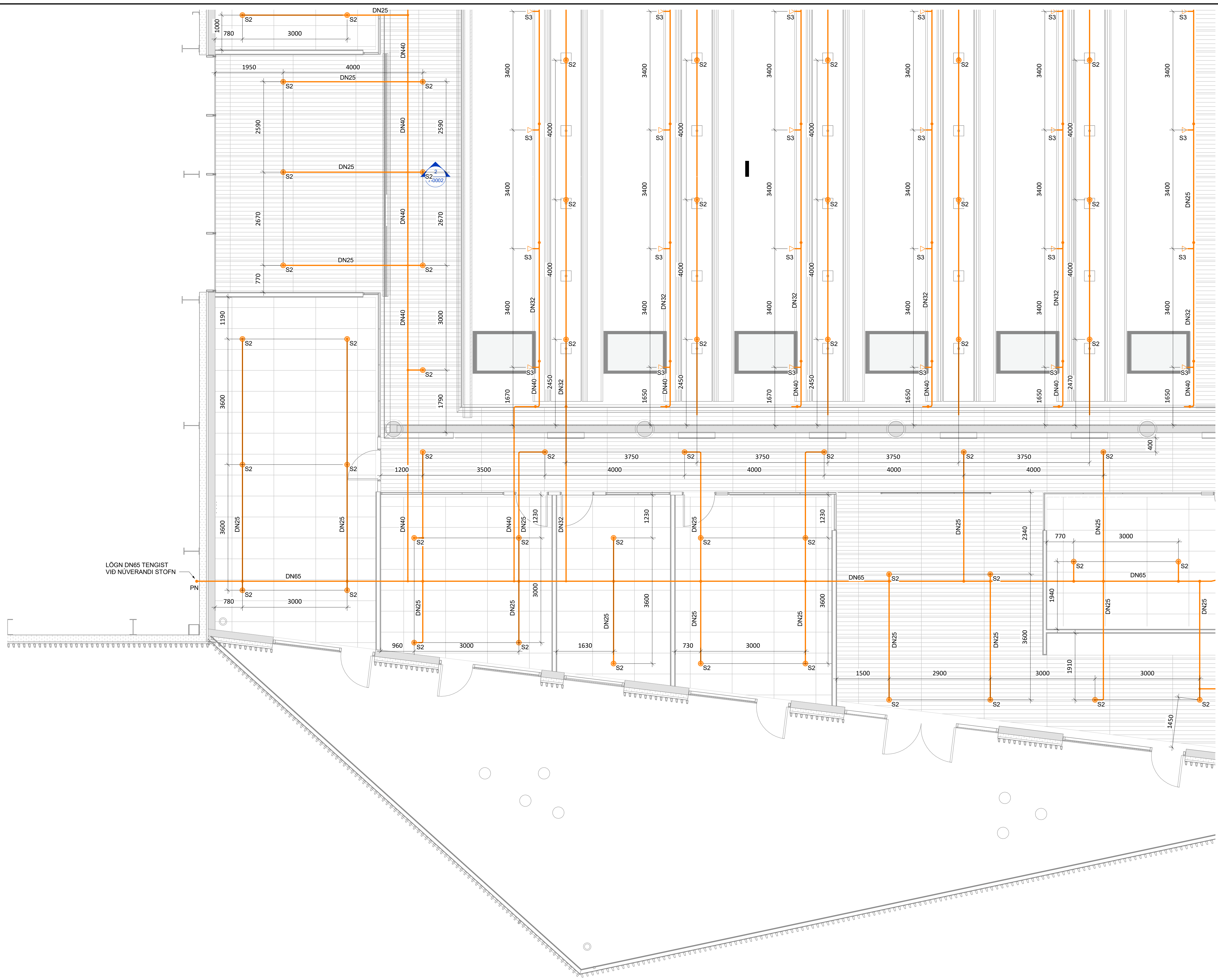

LÖGN DN65 TENGIST VÍÐ NÚVERANDI STOFN

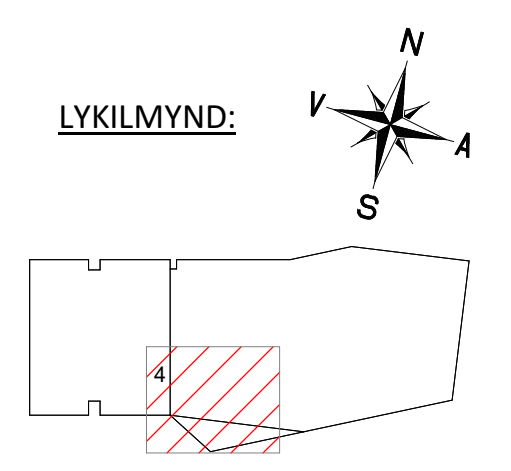

NR. DAGS YF. LÝSING



FLUGVELLIR 1 HAFNARFJÖRÐUR  
 ATVINNUHÚSNÆÐI  
 VATNSÚÐAKERFI  
 3.HÆÐ  
 GRUNNMYND

SAMPYKKT: Högni Hróarsson KT. 190765-3349  
 HÖNNUÐUR YFIRFARID DAGS. ÚTG. DAGS. BREYT.  
 ASF atli@ferill.is HH 06.10.23  
 MKV. (A1) VERKNR. TEIKN. NR. BREYT.  
 1 : 50 14014E 7-1304  
 Ferill ehf. Mörkin 1, 108 Reykjavík Sími: 575 1600 www.ferill.is



ÁRITUN HÖNNUNARSTJÓRA: KT.  
SÉRUPPDÁTTUR ER Í SAMRÆMI VÍÐ ADALUPPDÁRÆTTI.

**SKÝRINGAR**

NY VATNSÚDALÖGN

NÚVERANDI VATNSÚDALÖGN

- S1 K=80 DN15 UPPVÍSANDI
- S2 K=80 DN15 NIÐURVÍSANDI Í LOFT
- △ S3 K=80 DN15 VEGGÚÐAHAUS
- S4 FROSTFRÍR ÚÐAHAUS SJÁ SKÝRINGAR Á TEIKN. NR. 7-0003

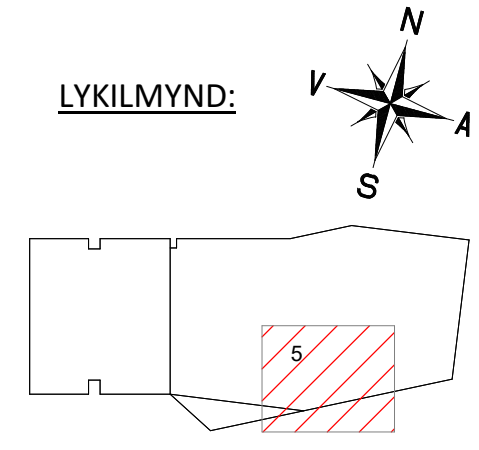
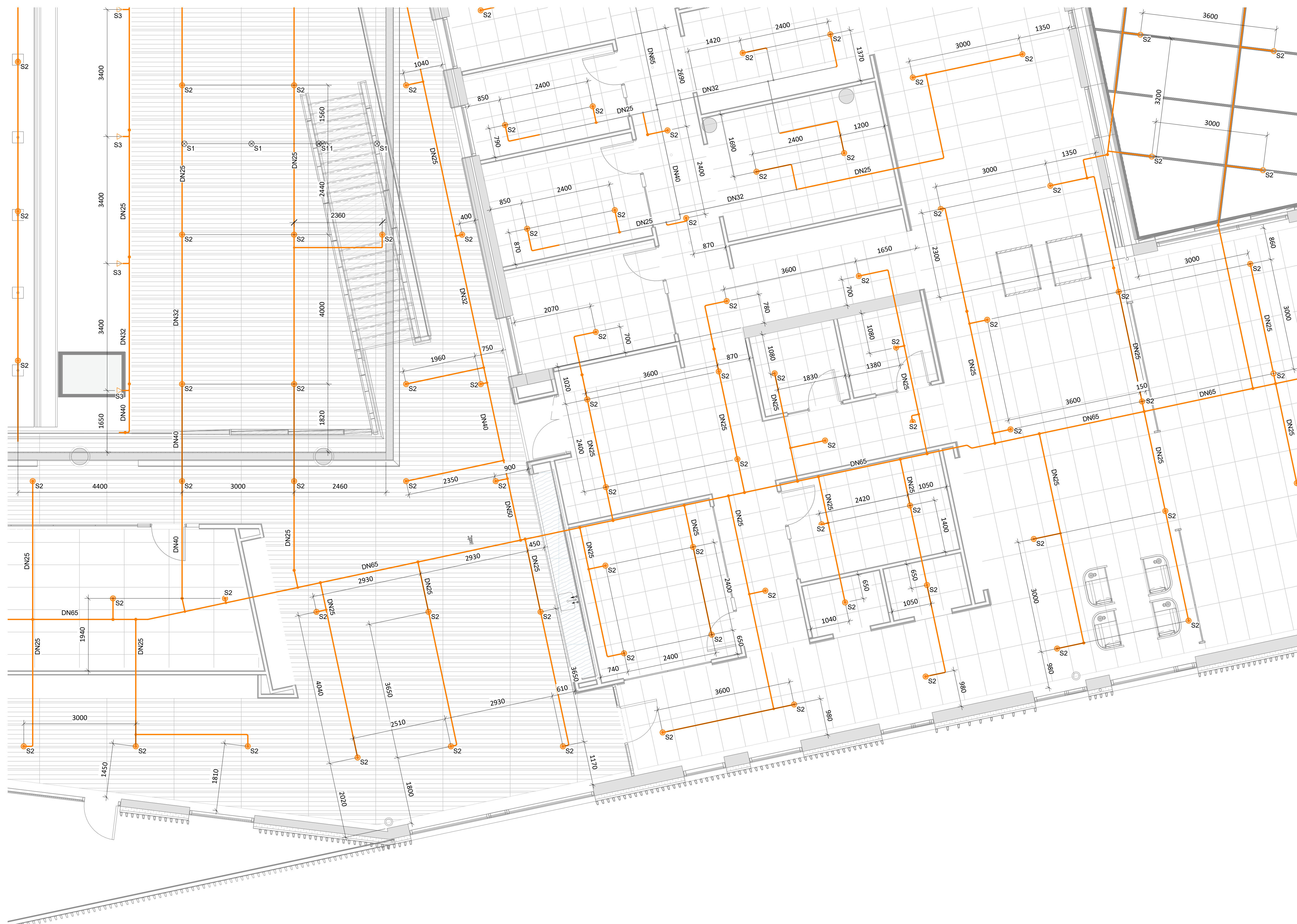

NR. DAGS YF. LÝSING



**FLUGVELLIR 1** HAFNARFJÖRÐUR  
 ATVINNUHÚSNÆÐI  
 VATNSÚÐAKERFI  
 3.HÆÐ  
 GRUNNMYND

SAMÞYKKT: *Högni Hróarsson* KT. 190765-3349

|                    |           |            |              |
|--------------------|-----------|------------|--------------|
| HÖNNUÐUR           | YFIRFARID | DAGS. ÚTG. | DAGS. BREYT. |
| ASF atli@ferill.is | HH        | 06.10.23   |              |
| MKV. (A1)          | VERKNR.   | TEIKN. NR. | BREYT.       |
| 1 : 50             | 14014E    | 7-1305     |              |





ÁRITUN HÖNNUNARSTJÓRA: KT.  
SÉRUPPDÁTTUR ER Í SAMRÆMI VID ADALUPPDÆTTI.

- SKÝRINGAR**
- NÝ VATNSÚDALÖGN  
NÚVERANDI VATNSÚDALÖGN
- S1 K=80 DN15 UPPVÍSANDI
  - S2 K=80 DN15 NIÐURVÍSANDI Í LOFT
  - ◁ S3 K=80 DN15 VEGGÚÐAHAUS
  - S4 FRÓSTFRÍR ÚÐAHAUS SJÁ SKÝRINGAR Á TEIKN. NR. 7-0003

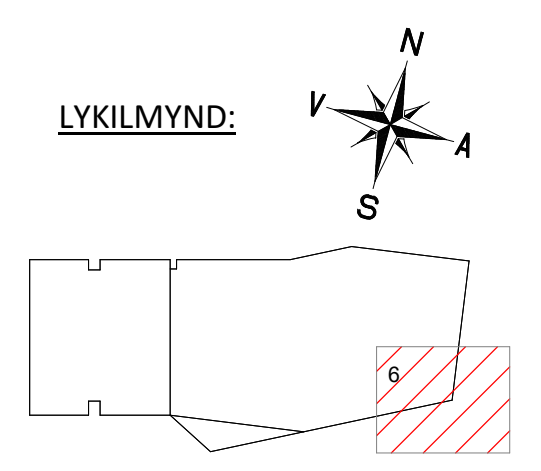

| NR. | DAGS | YF. LÝSING |
|-----|------|------------|
|     |      |            |
|     |      |            |
|     |      |            |
|     |      |            |

**FLUGVELLIR 1** HAFNARFJÖRÐUR  
ATVINNUHÚSNÆÐI

VATNSÚÐAKERFI  
3.HÆÐ  
GRUNNMYND

SAMÞYKKT: *Högni Hróarsson* KT. 190765-3349

| HÖNNUÐUR           | YFIRFARID | DAGS. ÚTG. | DAGS. BREYT. |
|--------------------|-----------|------------|--------------|
| ASF atli@ferill.is | HH        | 06.10.23   |              |
| MKV. (A1)          | VERKNR.   | TEIKN. NR. | BREYT.       |
| 1 : 50             | 14014E    | 7-1306     |              |

Ferill ehf. Mörkin 1, 108 Reykjavík Sími: 575 1600 www.ferill.is